

# Untere Türabschlüsse

## Befestigungen - unterer Anschluss

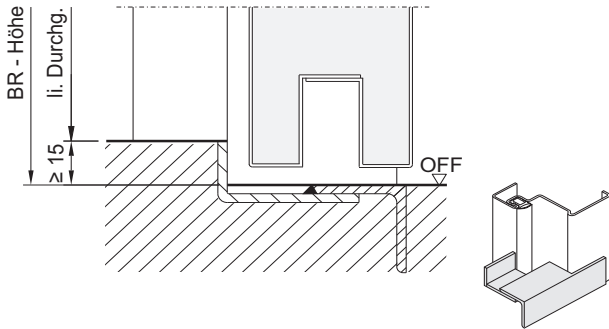

**Anschlag ohne Dichtung**

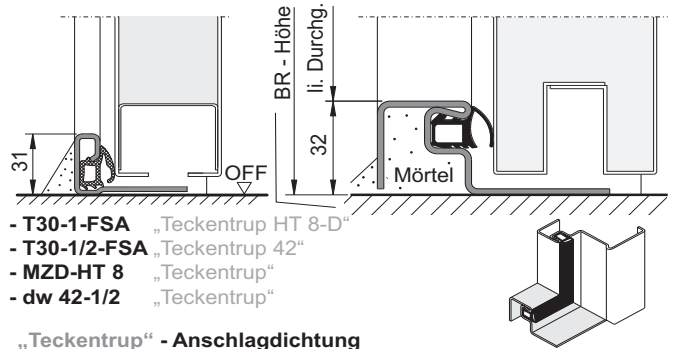

- T30-1-FSA „Teckentrup HT 8-D“
- T30-1/2-FSA „Teckentrup 42“
- MZD-HT 8 „Teckentrup“
- dw 42-1/2 „Teckentrup“

**„Teckentrup“ - Anschlagdichtung**  
(nicht zugelassen für Flucht- und Rettungswege)

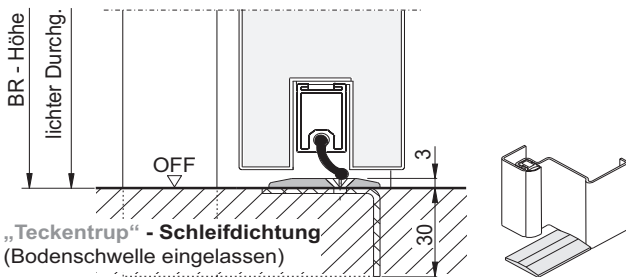

**„Teckentrup“ - Schleifdichtung**  
(Bodenschwelle eingelassen)

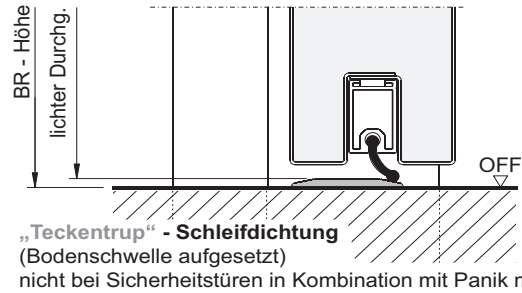

**„Teckentrup“ - Schleifdichtung**  
(Bodenschwelle aufgesetzt)  
nicht bei Sicherheitstüren in Kombination mit Panik möglich

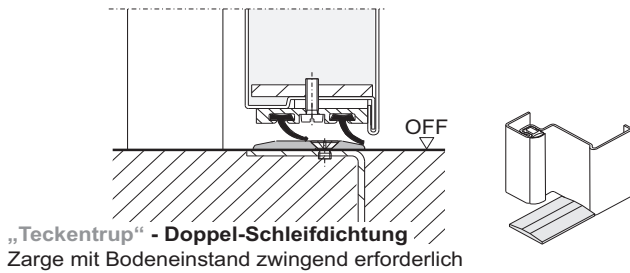

**„Teckentrup“ - Doppel-Schleifdichtung**  
Zarge mit Bodeneinstand zwingend erforderlich

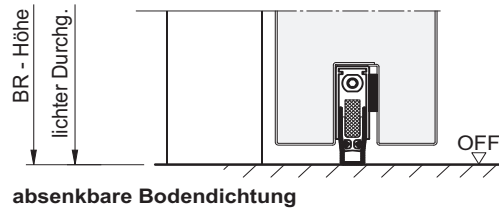

**absenkbare Bodendichtung**

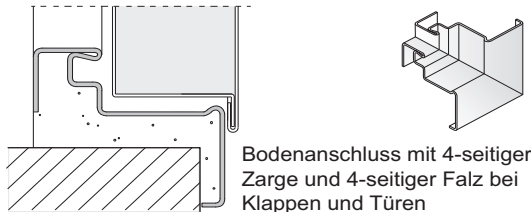

Bodenanschluss mit 4-seitiger  
Zarge und 4-seitiger Falz bei  
Klappen und Türen

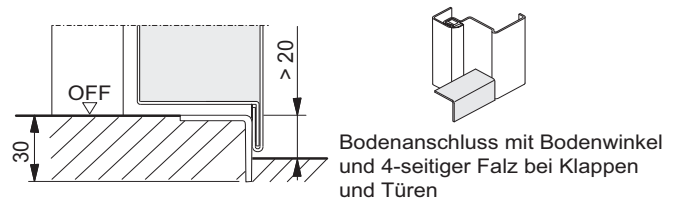

Bodenanschluss mit Bodenwinkel  
und 4-seitiger Falz bei Klappen  
und Türen

### Unterer Anschluss Zargen-Befestigung mit Bodeneinstand (gilt für alle nachfolgenden Wandbefestigungsarten, ab Seite 273)

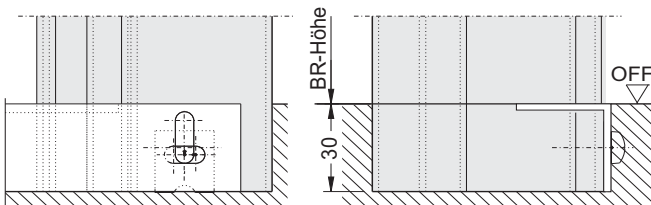

Bodenwinkel darf nach Türmontage  
entfernt werden, mit Ausnahme bei  
Türen mit Bodentürschließern.

### Bodenwinkel für: T30-1/2-FSA „Teckentrup 42“, dw 42-1/2 „Teckentrup“

